

KARTA PRODUKTOWA

Dachowa płyta warstwowa ARPANEL D PIR

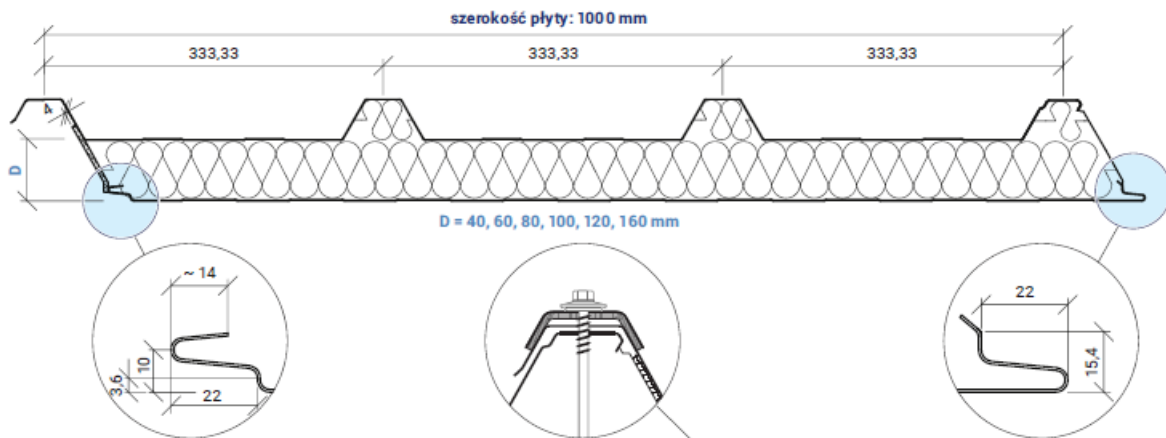

System mocowania dachowych płyt warstwowych ARPANEL D

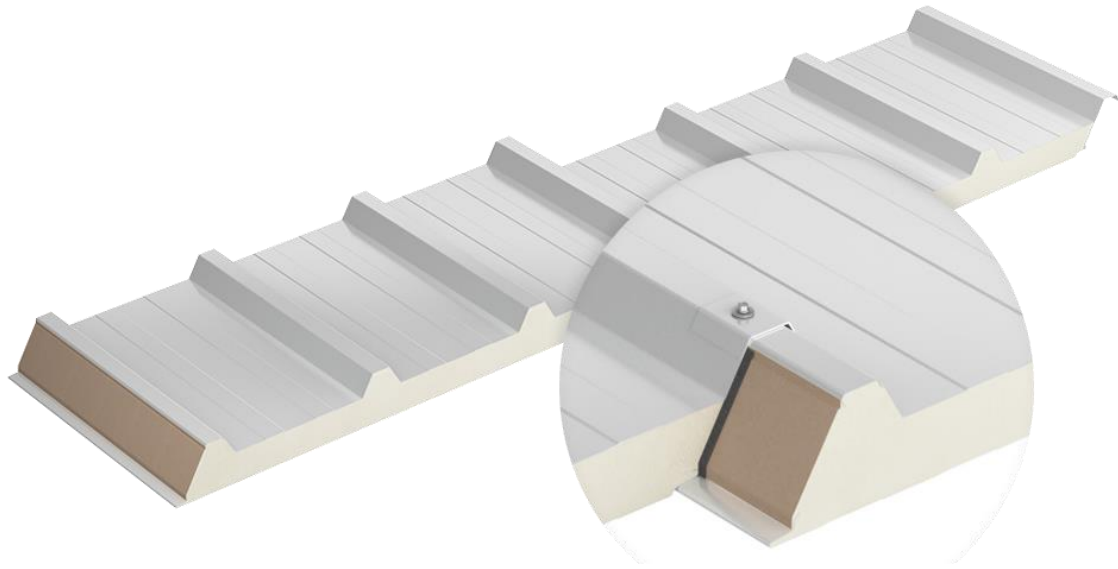
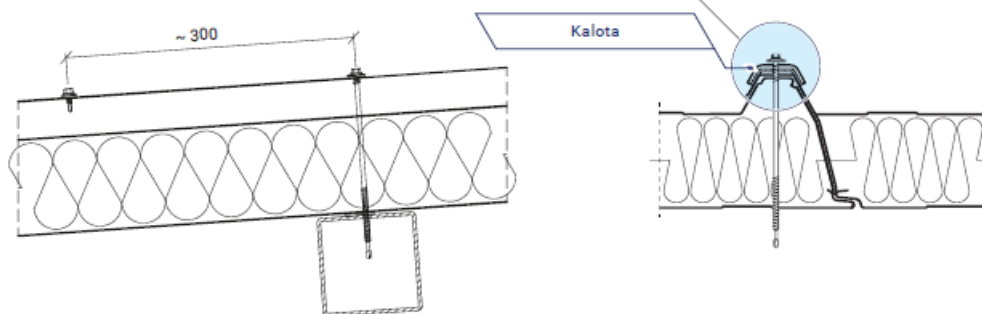

**PARAMETRY ARPANEL D PIR**

Grubość rdzenia	40/80	60/100	80/120	100/140	120/160	160/200
Grubość okładziny zewnętrznej [mm]	0,5 – 0,7					
Grubość okładziny wewnętrznej [mm]	0,4 – 0,7					
Gęstość rdzenia	40 ± 3 kg/m ³					
Waga [kg/ m ²]	10,5	11,3	12,1	12,9	13,7	14,7
Izolacyjność akustyczna [Rw(C,Ctr) dB]	25 (-1;-4)					NPD
Wskaźnik pochłaniania dźwięku [α _w]	0,15					NPD
Współczynnik przenikania ciepła U _{d,s} = W/(m ² x K)	0,48	0,33	0,26	0,21	0,18	0,13
Reakcja na ogień	E / B-s2,d0					
Odporność ogniowa wg PN-EN 13501-5	Broof (t1)			Broof (t1), (t3)		Broof (t1)
Odporność ogniowa wg PN-EN 13501-2	nieklasyfikowano			REI 30/ RE 60		

Profilacje

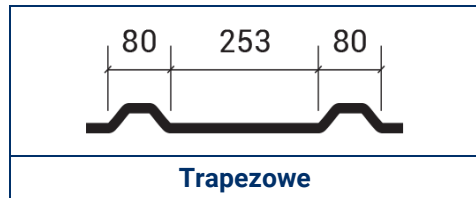

Rodzaje standardowych powłok

Poliester – PE

Na specjalne zamówienie, dostępne są inne rodzaje powłok.

Środowisko w przypadku standardowej powłoki Poliester - PE

Możliwość stosowania wewnątrz budynku w środowiskach A1, A2, A3 oraz na zewnątrz budynku C1, C2, C3.

Kolorystyka standardowa

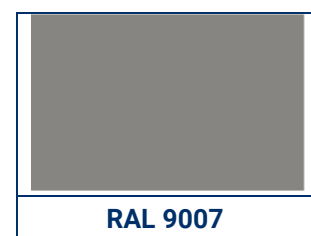
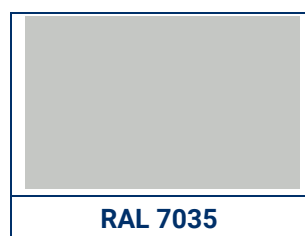
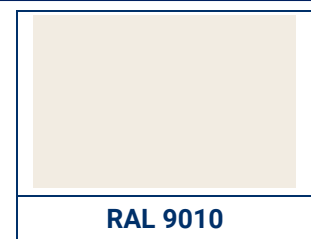
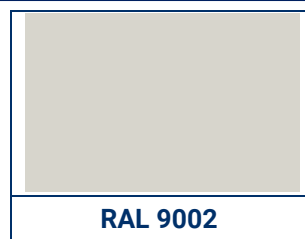
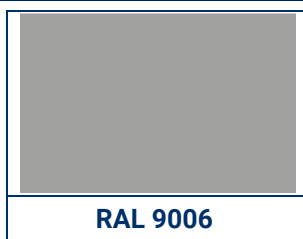

Na specjalne życzenie klienta możemy wyprodukować płyty warstwowe ARPANEL w innych niż wyżej wymienione standardowe kolory z palety RAL.



Styl. Jakość. Funkcja.

Dostępne długości płyt

Standardowe długości płyt wynoszą od 2,0 m do 18,5 m.

Dopuszczalne odchyłki wymiarowe

zgodnie z PN-EN 14509:

Płyty o długości ≤ 3 m ± 5 mm

Płyty o długości > 3 m ± 10 mm

Na szerokości płyty ± 2 mm

Na grubości płyty:

Dla $D \leq 100$ mm ± 2 mm

Dla $D > 100$ mm ± 2 %

Prostokątność cięcia płyty na długości $\leq 0,6$ % szerokości płyty

Wygięcie płyty:

2 mm na każdy metr długości ale nie więcej niż 10 mm

8,5 mm na każdy metr szerokości ale nie więcej niż 10 mm

Prezentowane treści oraz rysunki mają charakter poglądowy. Adamietz Sp. z o.o. producent płyt warstwowych ARPANEL, nie ponosi odpowiedzialności za różnice między treścią niniejszej karty produktowej, a rzeczywistymi parametrami produktów. Producent zastrzega sobie prawo do wprowadzenia poprawek i zmian w treści niniejszego opracowania bez wcześniejszego uprzedzenia. Zawartość niniejszej karty produktowej nie stanowi oferty handlowej w rozumieniu przepisów Kodeksu cywilnego.

Pełnię praw autorskich do materiałów zawartych w niniejszej karcie produktowej posiada Adamietz Sp. z o.o. producent płyt warstwowych ARPANEL. Treść materiałów jest chroniona prawem autorskim. Sprzedaż niniejszych utworów, publikowanie ich, udzielanie licencji lub jakkolwiek dystrybucja fragmentu lub całości jest, bez pisemnej zgody Adamietz Sp. z o.o. zabroniona.

Design niniejszych materiałów oraz informacje dotyczące oferowanych produktów stanowią własność przedsiębiorstwa Adamietz. Kopiowanie i powielanie materiałów w prowadzeniu działalności gospodarczej przez osoby trzecie, z pominięciem informacji o ich pochodzeniu stanowić będzie czyn nieuczciwej konkurencji.